

Varenummer: 203380M20125B1VK

Beskrivelse: E+G Justerfod

GN 33-80-M20-125-B1-VK, Rustfast

Note: VK Med møtrik, udvendig sekskant i toppen, spændeflade i bunden

Mål

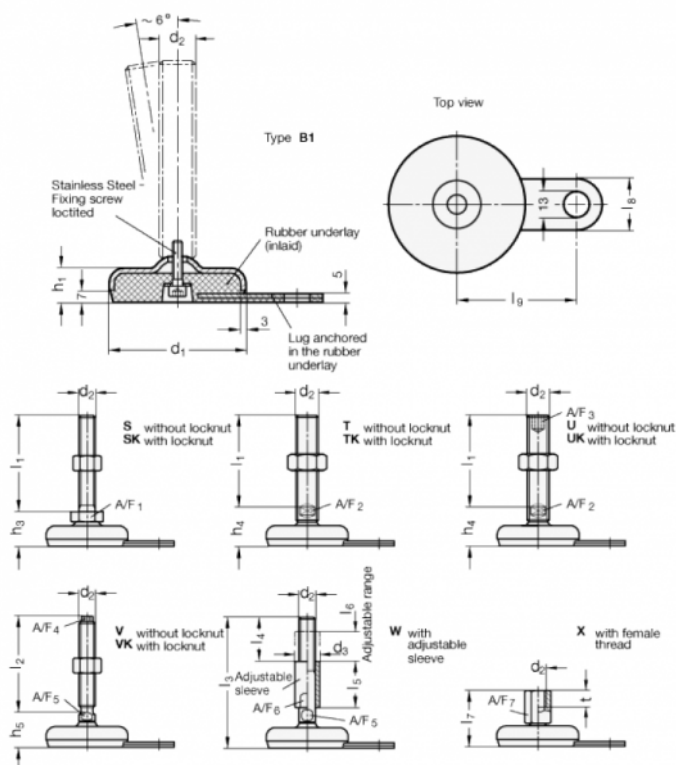

A/F4 = 13

l9 = 70

A/F5 = 16

d1 = 80

d2 = M20

h1 = 20

h4 = 32

l2 = 125

l8 = 30